



Краткое техническое описание

Кухонные модули ВИОЛА НЕО

1. Описание конструкции кухонных модулей ВИОЛА НЕО:

Кухонные модули ВИОЛА НЕО выполнены в едином художественном и конструкторско-технологическом решении, предназначены для оборудования кухонных помещений в жилых квартирах. Реализуется отдельными модулями.

ВАЖНО! Задние стенки модулей упаковываются вместе с фасадами. Дно ящиков упаковываются в упаковки с каркасами. Модули неимеющие фасады задние стенки упакованы вместе с каркасом. Фасады и каркасы упакованы отдельно. Фасады, открывающиеся вертикально и имеющие ширину «600 мм» крепятся к корпусу на три петли. Сверловка на фасадах универсальная, позволяющая устанавливать фасад на левую и правую сторону.

Фасады имеющие фрезеровку «БРИЗ», «ЭЛЛАДА», «ВЕРСАЛЬ», «ТИГРА УЗКАЯ «ШПОН»» и не имеющие возможности переворота фасада для установки его на левую или правую сторону открывания, имеют по высоте фасада с двух сторон сверловку под установку петли (до 6 отверстий). Лишние отверстия закрываются специальными заглушками D35мм белого цвета.

К фасадам открывающимся вверх/вниз (ось открывания горизонтально) дополнительно устанавливаются газлифты подъемные/секретерные по 2 шт. на створку.

Стекло 4мм имеет рисунок нанесенный методом УФ-фотопечати. Стекло с рисунком устанавливается фотопечатью во внутрь шкафа.

Верхние навесные шкафы имеют два размера по высоте – 706 мм и 914 мм. В модулях имеющих высоту 703 мм расположено по одной полке, а в модулях имеющих высоту 914 мм расположено по две полки.

Фасады с фрезеровками «Тигра узкая», «Тигра узкая «ШПОН»», «Тигра широкая» нельзя использовать с разными высотами кухонных модулей (706 мм и 914 мм) в одной линии, т.к. линии на фасадах имеют разные расстояния.

1.1. Модульная кухонная система состоит из элементов:

- Мойки

- ВИОЛА НЕО каркас М-500 (500 x 806 x 442 мм);
- ВИОЛА НЕО каркас М-600 (600 x 806 x 442 мм);
- ВИОЛА НЕО каркас М-800 (800 x 806 x 442 мм);
- ВИОЛА НЕО каркас МП-1000 (884 x 806 x 476 мм), комплектуется планкой соединительной к угловой столешнице (H26 / L600 мм), модуль универсальный. Для расчета используют длину модуля равную 1000мм;
- ВИОЛА НЕО каркас МУ-850 (726 x 806 x 726 мм).

Мойки комплектуются фурнитурой для накладных моек.

- Столы

- ВИОЛА НЕО каркас Б-200 (200 x 806 x 445 мм), глубина ящика 400 мм, высота бортиков 89 мм, расстояние от дна нижнего ящика до дна следующего ящика 338 мм и расстояние от дна верхнего ящика до планки 261 мм;
- ВИОЛА НЕО каркас С1Я- 400 (400 x 806 x 445 мм)
- ВИОЛА НЕО каркас С1Я- 500 (500 x 806 x 445 мм);



- ВИОЛА НЕО каркас С1Я-600 (600 x 806 x 445 мм);
- ВИОЛА НЕО каркас С2Я-800 (800 x 806 x 445 мм);
- ВИОЛА НЕО каркас С-300 (300 x 806 x 445 мм);
- ВИОЛА НЕО каркас С-350 (350 x 806 x 445 мм);
- ВИОЛА НЕО каркас С-400 (400 x 806 x 445 мм);
- ВИОЛА НЕО каркас С-450 (450 x 806 x 445 мм);
- ВИОЛА НЕО каркас С-500 (500 x 806 x 445 мм);
- ВИОЛА НЕО каркас С-600 (600 x 806 x 445 мм);
- ВИОЛА НЕО каркас С-700 (700 x 806 x 445 мм);
- ВИОЛА НЕО каркас С-800 (800 x 806 x 445 мм);
- ВИОЛА НЕО каркас СГС-600 (600 x 806 x 445 мм), модуль имеет откидные вниз створки на газлифтах;
- ВИОЛА НЕО каркас СГС-800 (800 x 806 x 445 мм), модуль имеет откидные вниз створки на газлифтах;
- ВИОЛА НЕО каркас СГЯ-600 (600 x 806 x 445 мм), глубина ящика 400мм / высота боковины ящика 202 мм;
- ВИОЛА НЕО каркас СГЯ-800 (800 x 806 x 445 мм), глубина ящика 400мм / высота боковины ящика 202 мм;
- ВИОЛА НЕО каркас СД-450 (450 x 806 x 445 мм) стол предназначен для установки в него встраиваемого духового шкафа шириной 450мм.
- ВИОЛА НЕО каркас СД-600 (600 x 806 x 445 мм) стол предназначен для установки в него встраиваемого духового шкафа шириной 600мм.;
- ВИОЛА НЕО каркас СДЯ-450 (450 x 1060 x 570 мм), стол предназначен для установки в него встраиваемого духового шкафа шириной 450мм. Снизу стол имеет выдвижной ящик глубиной 450 мм; Духовой шкаф располагается выше уровня столешницы
- ВИОЛА НЕО каркас СДЯ-600 (600 x 1060 x 570 мм), стол предназначен для установки в него встраиваемого духового шкафа шириной 600мм. Снизу стол имеет выдвижной ящик глубиной 450 мм; Духовой шкаф располагается выше уровня столешницы
- ВИОЛА НЕО каркас СДЯШ-450 (450 x 806 x 445 мм) стол предназначен для установки в него встраиваемого духового шкафа шириной 450мм. Снизу стол имеет выдвижной ящик глубиной 400 мм на шариковых направляющих;
- ВИОЛА НЕО каркас СДЯШ-600 (600 x 806 x 445 мм) стол предназначен для установки в него встраиваемого духового шкафа шириной 600мм. Снизу стол имеет выдвижной ящик глубиной 400 мм на шариковых направляющих;
- ВИОЛА НЕО каркас СТО-300 (300 x 806 x 545 мм), модуль универсальный;
- ВИОЛА НЕО каркас СТС-300 (300 x 806 x 561 мм), модуль универсальный;
- ВИОЛА НЕО каркас СЯ-400 (400 x 806 x 445 мм), глубина ящика 400мм / высота боковины нижнего ящика 202 мм / высота боковины двух верхних ящиков 106 мм;
- ВИОЛА НЕО каркас СЯ-500 (500 x 806 x 445 мм), глубина ящика 400мм / высота боковины нижнего ящика 202 мм / высота боковины двух верхних ящиков 106 мм;
- ВИОЛА НЕО каркас СЯ-600 (600 x 806 x 445 мм), глубина ящика 400мм / высота боковины нижнего ящика 202 мм / высота боковины двух верхних ящиков 106 мм;

- Шкафы (высота 706 мм)

- ВИОЛА НЕО каркас Г-500 (500 x 353 x 317 мм);
- ВИОЛА НЕО каркас Г-600 (600 x 353 x 317 мм);
- ВИОЛА НЕО каркас ШО-200 (200 x 706 x 301 мм), шкаф с открытыми двумя полками без фасада, расстояние между полок 213 мм;
- ВИОЛА НЕО каркас ШО-250 (250 x 706 x 301 мм), шкаф с открытыми двумя полками без фасада, расстояние между полок 213 мм
- ВИОЛА НЕО каркас Ш-300 (300 x 706 x 317 мм);
- ВИОЛА НЕО каркас Ш-350 (350 x 706 x 317 мм);
- ВИОЛА НЕО каркас Ш-400 (400 x 706 x 317 мм);
- ВИОЛА НЕО каркас Ш-450 (450 x 706 x 317 мм);
- ВИОЛА НЕО каркас Ш-500 (500 x 706 x 317 мм);
- ВИОЛА НЕО каркас Ш-600 (600 x 706 x 317 мм);



- ВИОЛА НЕО каркас Ш-700 (700 x 706 x 317 мм);
- ВИОЛА НЕО каркас Ш-800 (800 x 706 x 317 мм);
- ВИОЛА НЕО каркас ШГ-500 (500 x 706 x 317 мм);
- ВИОЛА НЕО каркас ШГ-600 (600 x 706 x 317 мм);
- ВИОЛА НЕО каркас ШГ-800 (800 x 706 x 317 мм);
- ВИОЛА НЕО каркас ШТО-300 (300 x 706 x 298 мм), модуль универсальный;
- ВИОЛА НЕО каркас ШТС-300 (500 x 706 x 314 мм), модуль универсальный;
- ВИОЛА НЕО каркас ШУ-600 (603 x 706 x 603 мм);

- Шкафы (высота 914 мм)

- ВИОЛА НЕО каркас Г-500_Н9 (500 x 530 x 317 мм), модуль имеет распашную створку и одну полку;
- ВИОЛА НЕО каркас Г-600_Н9 (600 x 530 x 317 мм), модуль имеет распашную створку и одну полку;
- ВИОЛА НЕО каркас Ш-300_Н9 (300 x 914 x 317 мм);
- ВИОЛА НЕО каркас Ш-350_Н9 (350 x 914 x 317 мм);
- ВИОЛА НЕО каркас Ш-400_Н9 (400 x 914 x 317 мм);
- ВИОЛА НЕО каркас Ш-450_Н9 (450 x 914 x 317 мм);
- ВИОЛА НЕО каркас Ш-500_Н9 (500 x 914 x 317 мм);
- ВИОЛА НЕО каркас Ш-600_Н9 (600 x 914 x 317 мм);
- ВИОЛА НЕО каркас ШУ-600_Н9 (603 x 914 x 603 мм);
- ВИОЛА НЕО каркас ШГ-500_Н9 (500 x 914 x 317 мм);
- ВИОЛА НЕО каркас ШГ-600_Н9 (600 x 914 x 317 мм);
- ВИОЛА НЕО каркас ШГ-800_Н9 (800 x 914 x 317 мм);
- ВИОЛА НЕО каркас ШО-200_Н9 (200 x 914 x 317 мм);
- ВИОЛА НЕО каркас ШО-250_Н9 (250 x 914 x 317 мм);
- ВИОЛА НЕО каркас ШТО-300_Н9 (300 x 914 x 298 мм);
- ВИОЛА НЕО каркас ШТС-300_Н9 (300 x 914 x 317 мм).

- Пеналы (высота 2107 мм)

- ВИОЛА НЕО каркас П-400 А (400 x 2107 x 570 мм);
- ВИОЛА НЕО каркас П-600 А (600 x 2107 x 570 мм);
- ВИОЛА НЕО каркас ПДМ-600 (600 x 2107 x 570 мм), пенал предназначен для установки в него встраиваемого духового шкафа и встраиваемой микроволновки. Снизу пенал имеет выдвижной ящик глубиной 450 мм, а сверху створка распашная;
- ВИОЛА НЕО каркас ПДС-450 (450 x 2107 x 570 мм), пенал предназначен для установки в него встраиваемого духового шкафа шириной 450мм. Снизу и сверху пенал имеет по одной распашной створки;
- ВИОЛА НЕО каркас ПДС-600 (600 x 2107 x 570 мм), пенал предназначен для установки в него встраиваемого духового шкафа шириной 600мм. Снизу и сверху пенал имеет по одной распашной створки;
- ВИОЛА НЕО каркас ШК-800 (800 x 2107 x 317 мм), шкаф имеет четыре распашных створки, две высокие створки сверху, а две низкие снизу. В комплекте имеются два торцевых цоколя.

- Пеналы (высота 2316 мм)

- ВИОЛА НЕО каркас П-600_Н9 (600 x 2316 x 570 мм). Данный пенал предназначен для использования с верхними шкафами высотой 914 мм. Пенал имеет большую высоту за счет увеличения верхней части (фасад высотой 912мм);
- ВИОЛА НЕО каркас П-400_Н9 (400 x 2316 x 570 мм). Данный пенал предназначен для использования с верхними шкафами высотой 914 мм. Пенал имеет большую высоту за счет увеличения верхней части (фасад высотой 912мм);



- ВИОЛА НЕО каркас ПДС-450_Н9 (450 x 2316 x 570 мм), пенал предназначен для установки в него встраиваемого духового шкафа шириной 450мм. Снизу и сверху пенал имеет по одной распашной створки;
- ВИОЛА НЕО каркас ПДС-600_Н9 (600 x 2316 x 570 мм), пенал предназначен для установки в него встраиваемого духового шкафа шириной 600мм. Снизу и сверху пенал имеет по одной распашной створки;
- ВИОЛА НЕО каркас ПДМ-600_Н9 (600 x 2316 x 570 мм), пенал предназначен для установки в него встраиваемого духового шкафа и встраиваемой микроволновки. Снизу пенал имеет выдвижной ящик глубиной 450 мм, а сверху створка распашная. Данный пенал предназначен для использования с верхними шкафами высотой 914 мм. Пенал имеет большую высоту за счет увеличения верхней части (фасад высотой 912мм);
- ВИОЛА НЕО каркас ШК-800_Н9 (800 x 2316 x 317 мм), шкаф имеет четыре распашных створки, две высокие створки сверху, а две низкие снизу. В комплекте имеются два торцевых цоколя.

- Барные стойки

- ВИОЛА НЕО каркас БС-806 (410 x 806 x 450 мм), модуль барная стойка имеет боковины и створки выполненные из фасадов. Посередине модуль делит перегородка. За распашными створками располагаются по две полки.

Высота модуля БС-806 равна высоте столов (806 мм). С ним используется специальная столешница (Столешница 26 мм (БАРНАЯ) или Столешница 38 мм (БАРНАЯ)) имеющая ширину 520 мм. Ширина столешницы учитывает использование Фальш_панели 550.

- ВИОЛА НЕО каркас БС-1054 (410 x 1072 x 450 мм), модуль барная стойка имеет боковины и створки выполненные из фасадов. Посередине модуль делит перегородка. За распашными створками располагаются по три полки.

С модулем используется специальная столешница (Столешница 26 мм (БАРНАЯ) или Столешница 38 мм (БАРНАЯ)) имеющая ширину 520 мм. Ширина столешницы учитывает использование Фальш_панели 550.

- ВИОЛА НЕО опора БТ50-806 (Труба), опора предназначена для использования со специальной столешницей - Столешница 26 мм (БАРНАЯ) или Столешница 38 мм (БАРНАЯ). Ширина столешницы учитывает использование Фальш_панели 550.

- Дополнительные элементы

- Цоколь торцевой 516 (150 x 516 x 16 мм), крепиться с помощью уголков, установщиком, по месту;
- Фальшпанель 550 (706 x 550 x 16 мм), крепиться шурупами через боковую стенку установщиком;
- Фальшпанель 309 (706 x 309 x 16 мм), крепиться шурупами через боковую стенку установщиком;
- Фальшпанель 309 Н912мм (914 x 309 x 16 мм), крепиться шурупами через боковую стенку установщиком.

*Схема модулей с фасадами в приложении 1.

- Модуль под стиральную машину

- СМ-650 (650 x 860 x 550 мм). Внутренний размер (618 x 860 x 550 мм).

Данный модуль дает возможность установить стиральную машину с краю кухонного гарнитура под единой столешницей.

Модуль крепиться к соседнему стяжками межсекционными, к столешнице с помощью четырех уголков с декоративной накладкой. Спереди модуль имеет накладной цоколь который легко крепиться



и снимается (использованы псевдомагниты). Данный цоколь можно не устанавливать. В бока снизу монтируются регулируемые опоры, которые дают возможность регулировки по высоте до 10 мм.

Модуль под стиральную машину

- **СМ-700 (700 x 860 x 570 мм). Внутренний размер (668 x 860 x 550 мм).**

Данный модуль дает возможность установить стиральную машину в любое место кухонного гарнитура под единой столешницей.

Модуль закрывается двумя фасадами и монтируется к корпусу на 4х шарнирных накладных петлях. Модуль крепится к соседнему стяжками межсекционными, к столешнице с помощью четырех уголков с декоративной накладкой. Спереди модуль имеет фальш-цоколь который легко крепиться и снимается (использованы псевдомагниты). Данный цоколь съёмный. В бока снизу монтируются регулируемые опоры, которые дают возможность регулировки по высоте до 10 мм.

Подставка под газовую плиту

Модуль ГП-500 Д x В x Г (500 x 36 x 550 мм).

Модуль ГП-600 Д x В x Г (600 x 36 x 550 мм).

Корпус изготовлен из ЛДСП 16мм и закремлён кромкой ПВХ толщиной 0,4мм. Модуль-подставка предназначена для установки на неё стиральной машины шириной 500мм. и 600мм. Модуль состоит из ЛДСП детали толщиной 16мм, в основании которой прикручены опоры высотой 20мм., опоры имеют возможность регулировки.

1.2 Каркасы кухонных модулей отдельно комплектуются комплектами фасадов:

Фасады ЛДСП 16 мм

- ВИОЛА НЕО Фальшпанель 309
- ВИОЛА НЕО Фальшпанель 550
- ВИОЛА НЕО ЛДСП фасад П-400 А
- ВИОЛА НЕО ЛДСП фасад П-600 А
- ВИОЛА НЕО ЛДСП фасад П-400_Н9
- ВИОЛА НЕО ЛДСП фасад П-600_Н9
- ВИОЛА НЕО ЛДСП фасад ПДМ-600
- ВИОЛА НЕО ЛДСП фасад ПДМ-600_Н9
- ВИОЛА НЕО ЛДСП фасад ПДС-450
- ВИОЛА НЕО ЛДСП фасад ПДС-450_Н9
- ВИОЛА НЕО ЛДСП фасад ПДС-600
- ВИОЛА НЕО ЛДСП фасад ПДС-600_Н9
- ВИОЛА НЕО ЛДСП фасад СДЯ-450
- ВИОЛА НЕО ЛДСП фасад СДЯ-600
- ВИОЛА НЕО ЛДСП фасад ШК-800
- ВИОЛА НЕО ЛДСП фасад ШК-800_Н9
- ВИОЛА НЕО ЛДСП фасад БС-856
- ВИОЛА НЕО ЛДСП фасад БС-1054
- ВИОЛА НЕО фасад ЛДСП к Г-500
- ВИОЛА НЕО фасад ЛДСП к Г-600
- ВИОЛА НЕО фасад ЛДСП к М-500
- ВИОЛА НЕО фасад ЛДСП к М-600
- ВИОЛА НЕО фасад ЛДСП к М-800



- ВИОЛА НЕО фасад ЛДСП к МП-1000, (ширина створки 397 мм)
- ВИОЛА НЕО фасад ЛДСП к МУ-850, (ширина створки 404 мм)
- ВИОЛА НЕО фасад ЛДСП к С1Я-400
- ВИОЛА НЕО фасад ЛДСП к С1Я-500
- ВИОЛА НЕО фасад ЛДСП к С1Я-600
- ВИОЛА НЕО фасад ЛДСП к С2Я-800
- ВИОЛА НЕО фасад ЛДСП к С-300 / Ш-300
- ВИОЛА НЕО фасад ЛДСП к С-300 / Ш-350
- ВИОЛА НЕО фасад ЛДСП к С-400 / Ш-400
- ВИОЛА НЕО фасад ЛДСП к С-450 / Ш-450
- ВИОЛА НЕО фасад ЛДСП к С-500 / Ш-500
- ВИОЛА НЕО фасад ЛДСП к С-600 / Ш-600
- ВИОЛА НЕО фасад ЛДСП к С-600_1Ф /М-600_1Ф/Ш-600_1Ф, один фасад
- ВИОЛА НЕО фасад ЛДСП к С-700 / Ш-700
- ВИОЛА НЕО фасад ЛДСП к С-800 / Ш-800
- ВИОЛА НЕО фасад ЛДСП к СГЯ-600
- ВИОЛА НЕО фасад ЛДСП к СГЯ-800
- ВИОЛА НЕО фасад ЛДСП к СД-450
- ВИОЛА НЕО фасад ЛДСП к СД-600
- ВИОЛА НЕО фасад ЛДСП к СДЯШ-450
- ВИОЛА НЕО фасад ЛДСП к СДЯШ-600
- ВИОЛА НЕО фасад ЛДСП к СТС-300
- ВИОЛА НЕО фасад ЛДСП к СЯ-400
- ВИОЛА НЕО фасад ЛДСП к СЯ-500
- ВИОЛА НЕО фасад ЛДСП к СЯ-600
- ВИОЛА НЕО фасад ЛДСП к ШО-200
- ВИОЛА НЕО фасад ЛДСП к ШО-250
- ВИОЛА НЕО фасад ЛДСП к Ш-300 (стекло)
- ВИОЛА НЕО фасад ЛДСП к Ш-350 (стекло)
- ВИОЛА НЕО фасад ЛДСП к Ш-400 (стекло)
- ВИОЛА НЕО фасад ЛДСП к Ш-450 (стекло)
- ВИОЛА НЕО фасад ЛДСП к Ш-500 (стекло)
- ВИОЛА НЕО фасад ЛДСП к Ш-600 (стекло)
- ВИОЛА НЕО фасад ЛДСП к Ш-700 (стекло)
- ВИОЛА НЕО фасад ЛДСП к Ш-800 (стекло)
- ВИОЛА НЕО фасад ЛДСП к ШГ-500
- ВИОЛА НЕО фасад ЛДСП к ШГ-600
- ВИОЛА НЕО фасад ЛДСП к ШГ-800
- ВИОЛА НЕО фасад ЛДСП к ШТС-300
- ВИОЛА НЕО фасад ЛДСП к ШУ-600, (ширина створки 404 мм)
- ВИОЛА НЕО фасад ЛДСП к ШУ-600 (стекло), (ширина створки 404 мм)
- ВИОЛА НЕО фасад ЛДСП к ПММ-450(Фасад для встраиваемой посудомоечной машины)
- ВИОЛА НЕО фасад ЛДСП к ПММ-600(Фасад для встраиваемой посудомоечной машины)
- ВИОЛА НЕО фасад ЛДСП к СМ-700

**Фасады ЛДСП 16 мм (для навесных шкафов высотой 914 мм)**

- ВИОЛА НЕО Фальшпанель 309 _Н912
- ВИОЛА НЕО фасад ЛДСП к Г-500 _Н912
- ВИОЛА НЕО фасад ЛДСП к Г-600 _Н912
- ВИОЛА НЕО фасад ЛДСП к Ш-300 _Н912
- ВИОЛА НЕО фасад ЛДСП к Ш-350 _Н912
- ВИОЛА НЕО фасад ЛДСП к Ш-400 _Н912
- ВИОЛА НЕО фасад ЛДСП к Ш-450 _Н912
- ВИОЛА НЕО фасад ЛДСП к Ш-500 _Н912
- ВИОЛА НЕО фасад ЛДСП к Ш-600 _Н912
- ВИОЛА НЕО фасад ЛДСП к Ш-600_1Ф_Н912, один фасад
- ВИОЛА НЕО фасад ЛДСП к Ш-700_Н912
- ВИОЛА НЕО фасад ЛДСП к Ш-800_Н912
- ВИОЛА НЕО фасад ЛДСП к Ш-300 (стекло)_Н912
- ВИОЛА НЕО фасад ЛДСП к Ш-350 (стекло)_Н912
- ВИОЛА НЕО фасад ЛДСП к Ш-400 (стекло) _Н912
- ВИОЛА НЕО фасад ЛДСП к Ш-450 (стекло) _Н912
- ВИОЛА НЕО фасад ЛДСП к Ш-500 (стекло) _Н912
- ВИОЛА НЕО фасад ЛДСП к Ш-600 (стекло) _Н912
- ВИОЛА НЕО фасад ЛДСП к Ш-700 (стекло) _Н912
- ВИОЛА НЕО фасад ЛДСП к Ш-800 (стекло) _Н912
- ВИОЛА НЕО фасад ЛДСП к ШО-200_Н912
- ВИОЛА НЕО фасад ЛДСП к ШО-250_Н912
- ВИОЛА НЕО фасад ЛДСП к ШГ-500_Н912
- ВИОЛА НЕО фасад ЛДСП к ШГ-600_Н912
- ВИОЛА НЕО фасад ЛДСП к ШГ-800_Н912
- ВИОЛА НЕО фасад ЛДСП к ШТС-300_Н912
- ВИОЛА НЕО фасад ЛДСП к ШУ-600_Н912, (ширина створки 404 мм)

Фасады МДФ 16 мм

- ВИОЛА НЕО МДФ Фальшпанель 309, без фрезеровки, фрезеровка по периметру R5мм
- ВИОЛА НЕО МДФ Фальшпанель 550, без фрезеровки, фрезеровка по периметру R5мм
- ВИОЛА НЕО МДФ фасад П-400 А
- ВИОЛА НЕО МДФ фасад П-600 А
- ВИОЛА НЕО МДФ фасад П-400_Н9
- ВИОЛА НЕО МДФ фасад П-600_Н9
- ВИОЛА НЕО МДФ фасад ПДС-450
- ВИОЛА НЕО МДФ фасад ПДС-450_Н9
- ВИОЛА НЕО МДФ фасад ПДМ-600
- ВИОЛА НЕО МДФ фасад ПДМ-600_Н9
- ВИОЛА НЕО МДФ фасад ПДС-600
- ВИОЛА НЕО МДФ фасад ПДС-600_Н9
- ВИОЛА НЕО МДФ фасад СДЯ-450
- ВИОЛА НЕО МДФ фасад СДЯ-600
- ВИОЛА НЕО МДФ фасад ШК-800
- ВИОЛА НЕО МДФ фасад ШК-800_Н9
- ВИОЛА НЕО МДФ фасад ШК-800_Н9(Стекло)



- ВИОЛА НЕО МДФ фасад БС-806
- ВИОЛА НЕО МДФ фасад БС-1054
- ВИОЛА НЕО МДФ фасад Г-500
- ВИОЛА НЕО МДФ фасад Г-500 (стекло)
- ВИОЛА НЕО МДФ фасад Г-600
- ВИОЛА НЕО МДФ фасад Г-600 (стекло)
- ВИОЛА НЕО МДФ фасад М-500
- ВИОЛА НЕО МДФ фасад М-600
- ВИОЛА НЕО МДФ фасад М-800
- ВИОЛА НЕО МДФ фасад МП-1000, (ширина створки 397 мм)
- ВИОЛА НЕО МДФ фасад МУ-850, (ширина створки 404 мм)
- ВИОЛА НЕО МДФ фасад С1Я-400
- ВИОЛА НЕО МДФ фасад С1Я-500
- ВИОЛА НЕО МДФ фасад С1Я-600
- ВИОЛА НЕО МДФ фасад С2Я-800
- ВИОЛА НЕО МДФ фасад Б-200
- ВИОЛА НЕО МДФ фасад С-300 / Ш-300
- ВИОЛА НЕО МДФ фасад С-350 / Ш-350
- ВИОЛА НЕО МДФ фасад С-400 / Ш-400
- ВИОЛА НЕО МДФ фасад С-450 / Ш-450
- ВИОЛА НЕО МДФ фасад С-500 / Ш-500
- ВИОЛА НЕО МДФ фасад С-600 / Ш-600
- ВИОЛА НЕО МДФ фасад С-700 / Ш-700
- ВИОЛА НЕО МДФ фасад С-600_1Ф/ М-600_1Ф/ Ш-600_1Ф, один фасад
- ВИОЛА НЕО МДФ фасад С-800 / Ш-800
- ВИОЛА НЕО МДФ фасад СГЯ-600
- ВИОЛА НЕО МДФ фасад СГЯ-800
- ВИОЛА НЕО МДФ фасад СД-450
- ВИОЛА НЕО МДФ фасад СД-600
- ВИОЛА НЕО МДФ фасад СДЯШ-450
- ВИОЛА НЕО МДФ фасад СДЯШ-600
- ВИОЛА НЕО МДФ фасад СТС-300
- ВИОЛА НЕО МДФ фасад СЯ-400
- ВИОЛА НЕО МДФ фасад СЯ-500
- ВИОЛА НЕО МДФ фасад СЯ-600
- ВИОЛА НЕО МДФ фасад Ш-300 (стекло)
- ВИОЛА НЕО МДФ фасад Ш-350 (стекло)
- ВИОЛА НЕО МДФ фасад Ш-400 (стекло)
- ВИОЛА НЕО МДФ фасад Ш-450 (стекло)
- ВИОЛА НЕО МДФ фасад Ш-500 (стекло)
- ВИОЛА НЕО МДФ фасад Ш-600 (стекло)
- ВИОЛА НЕО МДФ фасад С-600/ Ш-600(стекло)_1Ф, для фрезеровок "ТИГРА УЗКАЯ", "ТИГРА ШИРОКАЯ" проем окна под стекло как у ШГ-600(стекло).
- ВИОЛА НЕО МДФ фасад Ш-800 (стекло)
- ВИОЛА НЕО МДФ фасад ШГ-500
- ВИОЛА НЕО МДФ фасад ШГ-500 (глухой и стекло)
- ВИОЛА НЕО МДФ фасад ШГ-500 (стекло)



- ВИОЛА НЕО МДФ фасад ШГ-600 / СГС-600
- ВИОЛА НЕО МДФ фасад ШГ-600 (глухой и стекло)
- ВИОЛА НЕО МДФ фасад ШГ-600 (стекло)
- ВИОЛА НЕО МДФ фасад ШГ-800 / СГС-800
- ВИОЛА НЕО МДФ фасад ШГ-800 (глухой и стекло)
- ВИОЛА НЕО МДФ фасад ШГ-800 (стекло)
- ВИОЛА НЕО МДФ фасад ШТС-300
- ВИОЛА НЕО МДФ фасад ШУ-600, (ширина створки 404 мм)
- ВИОЛА НЕО МДФ фасад ШУ-600 (стекло), (ширина створки 404 мм)
- ВИОЛА НЕО МДФ фасад Ш-500 (СУШКА) (фрезеровка ВЕРСАЛЬ или КАНТРИ)
- ВИОЛА НЕО МДФ фасад Ш-600 (СУШКА)_1Ф, один фасад (фрезеровка ВЕРСАЛЬ или КАНТРИ)
- ВИОЛА НЕО МДФ фасад Ш-800 (СУШКА), (фрезеровка ВЕРСАЛЬ или КАНТРИ)
- ВИОЛА НЕО МДФ фасад ПММ-450(Фасад для встраиваемой посудомоечной машины)
- ВИОЛА НЕО МДФ фасад ПММ-600 (Фасад для встраиваемой посудомоечной машины)
- ВИОЛА НЕО МДФ фасад СМ-700

Фасады МДФ 16 мм (для навесных шкафов высотой 914 мм)

- ВИОЛА НЕО МДФ Фальшпанель 309_Н912мм, без фрезеровки, фрезеровка по периметру R5мм
- ВИОЛА НЕО МДФ фасад Г-500_Н912мм
- ВИОЛА НЕО МДФ фасад Г-600_Н912мм
- ВИОЛА НЕО МДФ фасад Ш-300_Н912мм
- ВИОЛА НЕО МДФ фасад Ш-350_Н912мм
- ВИОЛА НЕО МДФ фасад Ш-400_Н912мм
- ВИОЛА НЕО МДФ фасад Ш-450_Н912мм
- ВИОЛА НЕО МДФ фасад Ш-500_Н912мм
- ВИОЛА НЕО МДФ фасад Ш-600_Н912мм
- ВИОЛА НЕО МДФ фасад Ш-700_Н912мм
- ВИОЛА НЕО МДФ фасад Ш-600_1Ф_Н912мм, один фасад
- ВИОЛА НЕО МДФ фасад Ш-600 (стекло)_1Ф, для фрезеровок "ТИГРА УЗКАЯ", "ТИГРА ШИРОКАЯ" проем окна под стекло как у ШГ-600(стекло).
- ВИОЛА НЕО МДФ фасад Ш-800_Н912мм
- ВИОЛА НЕО МДФ фасад Ш-300 (стекло) _Н912мм
- ВИОЛА НЕО МДФ фасад Ш-350 (стекло) _Н912мм
- ВИОЛА НЕО МДФ фасад Ш-400 (стекло) _Н912мм
- ВИОЛА НЕО МДФ фасад Ш-450 (стекло) _Н912мм
- ВИОЛА НЕО МДФ фасад Ш-500 (стекло) _Н912мм
- ВИОЛА НЕО МДФ фасад Ш-600 (стекло) _Н912мм
- ВИОЛА НЕО МДФ фасад Ш-800 (стекло) _Н912мм
- ВИОЛА НЕО МДФ фасад ШГ-500_Н912мм
- ВИОЛА НЕО МДФ фасад ШГ-500 (глухой и стекло) _Н912мм
- ВИОЛА НЕО МДФ фасад ШГ-500 (стекло) _Н912мм
- ВИОЛА НЕО МДФ фасад ШГ-600_Н912мм
- ВИОЛА НЕО МДФ фасад ШГ-600 (глухой и стекло) _Н912мм
- ВИОЛА НЕО МДФ фасад ШГ-600 (стекло) _Н912мм
- ВИОЛА НЕО МДФ фасад ШГ-800_Н912мм



- ВИОЛА НЕО МДФ фасад ШГ-800 (глухой и стекло) _Н912мм
- ВИОЛА НЕО МДФ фасад ШГ-800 (стекло) _Н912мм
- ВИОЛА НЕО МДФ фасад ШТС-300_Н912мм
- ВИОЛА НЕО МДФ фасад ШУ-600_Н912мм, (ширина створки 404 мм)
- ВИОЛА НЕО МДФ фасад ШУ-600 (стекло) _Н912мм, (ширина створки 404 мм)
- ВИОЛА НЕО МДФ фасад Ш-500 (СУШКА)_Н912мм (фрезеровка ВЕРСАЛЬ или КАНТРИ)
- ВИОЛА НЕО МДФ фасад Ш-600 (СУШКА)_1Ф_Н912мм, один фасад (фрезеровка ВЕРСАЛЬ или КАНТРИ)
- ВИОЛА НЕО МДФ фасад Ш-800 (СУШКА)_Н912мм, (фрезеровка ВЕРСАЛЬ или КАНТРИ)

ТИПЫ ФРЕЗЕРОВОК КУХОННЫХ ФАСАДОВ МК СТИЛЬ



Фрезеровка «Бриз»



Фрезеровка «Грани»
Рисунок на стекле «Грани»

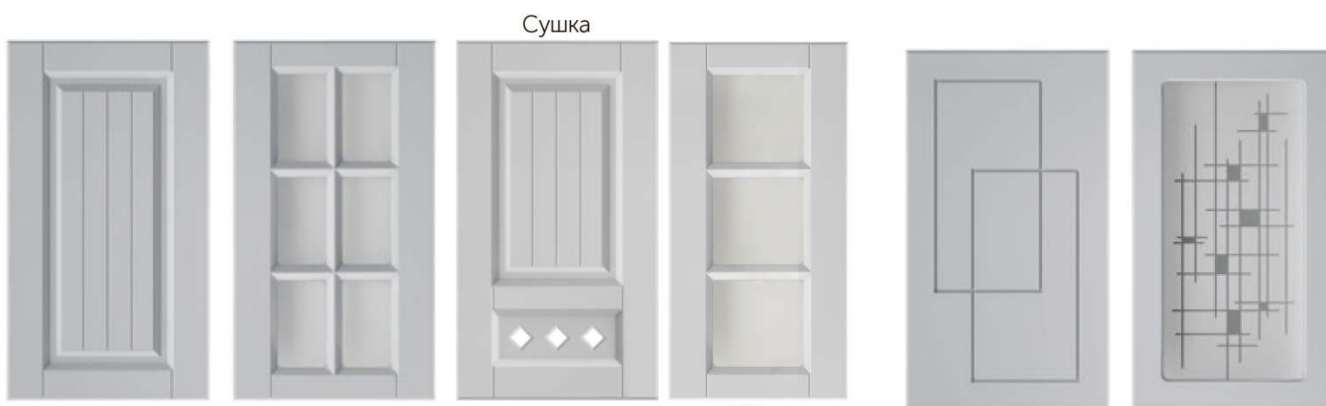

Фрезеровка «Кантри»

до 400 мм

Фрезеровка «Клетка»
Рисунок на стекле «Клетка»

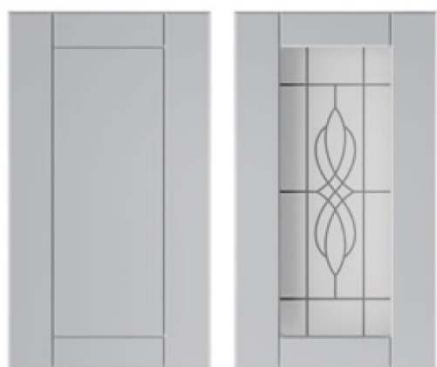

Фрезеровка «Модерн»
Рисунок на стекле «Модерн»

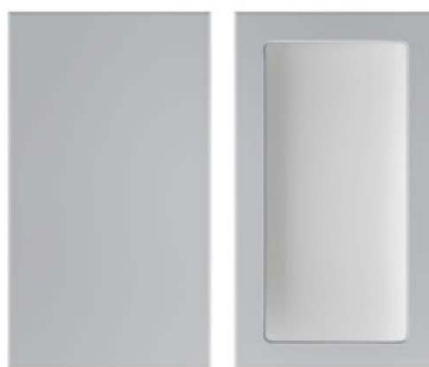

Фрезеровка «Мыло»

Фасады для комплектов Классика выполняются с фрезеровками: Роберт, Премьера, Кантри, Бриз, Эллада, Прованс
Фасады для комплектов Модерн выполняются с фрезеровками: Тигра узкая, Тигра широкая, Мыло, Шпон

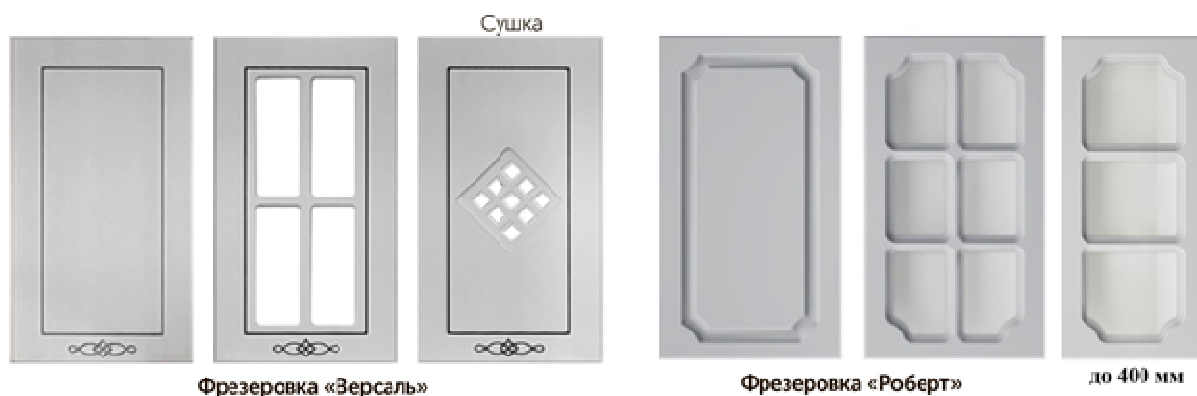

**Используемые пленки ПВХ:**

- Для фрезеровки "МЫЛО" используется пленка ПВХ - матовая, матовая ЭКО, глянцевая, металлик;
- Для фрезеровки "РОБЕРТ" используется пленка ПВХ – матовая, матовая ЭКО;
- Для фрезеровки "КЛЕТКА" используется пленка ПВХ – матовая, матовая ЭКО, глянцевая, металлик;
- Для фрезеровки "ПРЕМЬЕРА" используется пленка ПВХ – матовая, матовая ЭКО;
- Для фрезеровки "КАНТРИ" используется пленка ПВХ – матовая, матовая ЭКО;
- Для фрезеровки "ГРАНИ" используется пленка ПВХ – матовая, матовая ЭКО; глянцевая;
- Для фрезеровки "БРИЗ" используется пленка ПВХ – матовая, матовая ЭКО; глянцевая, металлик;
- Для фрезеровки "МОДЕРН" используется пленка ПВХ – матовая, матовая ЭКО, глянцевая, металлик;
- Для фрезеровки "ПРОВАНС" используется пленка ПВХ – матовая, матовая ЭКО, глянцевая;
- Для фрезеровки "ЭЛЛАДА" используется пленка ПВХ – матовая, матовая ЭКО, глянцевая, металлик;
- Для фрезеровки "ТИГРА ШИРОКАЯ" используется пленка ПВХ – матовая, матовая ЭКО, глянцевая, металлик;
- Для фрезеровки "ТИГРА УЗКАЯ" используется пленка ПВХ – матовая, матовая ЭКО, глянцевая, металлик;
- Для фрезеровки "ТИГРА УЗКАЯ ШПОН" используется пленка ПВХ – глянцевая;
- Для фрезеровки «ВЕРСАЛЬ» используется пленка ПВХ – матовая из списка «ВИОЛА НЕО - справочник по фрезеровкам, пленкам»
- Для фрезеровки «ИНТЕГРО» используются пленки ПВХ – серия ЭКО.

Расположение ручек на створках:

- Для фрезеровки "МЫЛО"- расположение ручки ВЕРТИКАЛЬНО;
- Для фрезеровки "РОБЕРТ"- расположение ручки ВЕРТИКАЛЬНО;
- Для фрезеровки "КЛЕТКА"- расположение ручки ВЕРТИКАЛЬНО;
- Для фрезеровки "ПРЕМЬЕРА"- расположение ручки ВЕРТИКАЛЬНО;
- Для фрезеровки "КАНТРИ"- расположение ручки ВЕРТИКАЛЬНО;

- Для фрезеровки "ГРАНИ"- расположение ручки ГОРИЗОНТАЛЬНО;
- Для фрезеровки "БРИЗ"- расположение ручки ГОРИЗОНТАЛЬНО;
- Для фрезеровки "МОДЕРН"- расположение ручки ГОРИЗОНТАЛЬНО;
- Для фрезеровки "ПРОВАНС"- расположение ручки ГОРИЗОНТАЛЬНО;
- Для фрезеровки "ЭЛЛАДА"- расположение ручки ГОРИЗОНТАЛЬНО;
- Для фрезеровки "ТИГРА ШИРОКАЯ"- расположение ручки ГОРИЗОНТАЛЬНО;
- Для фрезеровки "ТИГРА УЗКАЯ"- расположение ручки ГОРИЗОНТАЛЬНО;
- Для фрезеровки "ТИГРА УЗКАЯ ШПОН"- расположение ручки ГОРИЗОНТАЛЬНО;
- Для фрезеровки "ВЕРСАЛЬ" – расположение ручки (КРАЙ СТВОРКИ (КНОПКА))
- Для фрезеровки «ИНТЕГРО» - без ручки. (Ручка фрезерованная – выемка на пласти)



1.3 Каркасы кухонных модулей отдельно комплектуются столешницами 26 мм и 38 мм. По торцам столешница закрашена кромкой ПВХ толщиной 0,4мм, цвет белый:

- Мойки

- ВИОЛА НЕО каркас М-500 (Столешница длиной 500 мм);
- ВИОЛА НЕО каркас М-600 (Столешница длиной 600 мм);
- ВИОЛА НЕО каркас М-800 (Столешница длиной 800 мм);
- ВИОЛА НЕО каркас МП-1000 (Столешница длиной 1000 мм);
- ВИОЛА НЕО каркас МУ-850 (Столешница угловая 850 x 850 мм).

В столешницах не предусмотрен вырез под мойку.

- Столы

- ВИОЛА НЕО каркас С1Я- 500 (Столешница длиной 500 мм);
- ВИОЛА НЕО каркас С1Я-600 (Столешница длиной 600 мм);
- ВИОЛА НЕО каркас С2Я-800 (Столешница длиной 800 мм);
- ВИОЛА НЕО каркас С-300 (Столешница длиной 300 мм);
- ВИОЛА НЕО каркас С-400 (Столешница длиной 400 мм);
- ВИОЛА НЕО каркас С-450 (Столешница длиной 450 мм);
- ВИОЛА НЕО каркас С-500 (Столешница длиной 500 мм);
- ВИОЛА НЕО каркас С-600 (Столешница длиной 600 мм);
- ВИОЛА НЕО каркас С-700 (Столешница длиной 700 мм);
- ВИОЛА НЕО каркас С-800 (Столешница длиной 800 мм);
- ВИОЛА НЕО каркас СГЯ-600 (Столешница длиной 600 мм);
- ВИОЛА НЕО каркас СГС-600 (Столешница длиной 600 мм);
- ВИОЛА НЕО каркас СГЯ-800 (Столешница длиной 800 мм);
- ВИОЛА НЕО каркас СГС-800 (Столешница длиной 800 мм);
- ВИОЛА НЕО каркас СД-600 (Столешница длиной 600 мм);
- ВИОЛА НЕО каркас СД-450 (Столешница длиной 450 мм);
- ВИОЛА НЕО каркас СДЯ-600 (Столешница длиной 600 мм);
- ВИОЛА НЕО каркас СДЯ-450 (Столешница длиной 450 мм);
- ВИОЛА НЕО каркас СДЯШ-450 (Столешница длиной 450 мм);
- ВИОЛА НЕО каркас СДЯШ-600 (Столешница длиной 600 мм);
- ВИОЛА НЕО каркас СТО-300 (Столешница длиной 350 мм), скос Левый или Правый;
- ВИОЛА НЕО каркас СТС-300 (Столешница длиной 350 мм), скос Левый или Правый;
- ВИОЛА НЕО каркас СЯ-400 (Столешница длиной 400 мм);
- ВИОЛА НЕО каркас СЯ-500 (Столешница длиной 500 мм).

При использовании дополнительных элементов "Фальш_Панель" длина кухни увеличивается на 17 мм. Длина столешницы увеличивается на 20 мм (Фальш_Панель с одной стороны) и на 40 мм (Фальш_Панель с двух сторон).

1.4 Крепление шкафов на стене осуществляется с помощью навеса углового. Крепеж в стену выбирается клиентом самостоятельно в зависимости от типа материала стены.

1.5 Нижние модули стоят на опорах и закрываются цоколем высотой 100 мм. Цоколь крепиться на стяжку-евро 6,3*50 мм или на клипсы к опорам.

1.6 Модули стягиваются между собой стяжкой межсекционной d5 мм.



2. Используемые материалы:

- корпус – ЛДСП, толщиной 16 мм, цвет Белый (шагрень);
- фасад – ЛДСП, толщиной 16 мм, цвет Венге, Дуб молочный, Дуб Сонома светлый, Ясень Шимо светлый, Ясень Шимо темный, Ателье, Бежевый, Синий, Лайм, Дуб крафт золотой;
- фасад - МДФ, толщиной 16 мм, цвет обратной стороны Белый;
- Пленка ПВХ: матовая (толщина от 0,18 до 0,35 мм), металлик (толщина от 0,45 до 0,55 мм), глянец (толщина от 0,45 до 0,55 мм)
- кромочный материал ПВХ толщиной 0,4 мм, в цвет ДЛСП;
- кромочный материал ПВХ толщиной 0,4 мм для столешниц категории «ЭКОНОМ» цвет Белый;
- кромочный материал Пластик толщиной 1 мм для торцевого скоса, барной столешницы и столешниц «ЭКОНОМ ПЛЮС», «СТАНДАРТ», «ПРЕМИУМ» в цвет столешницы;
- дно ящиков – ЛХДФ, толщиной 3,2 мм, цвет Белый;
- задние стенки – ЛХДФ, толщиной 3,2 мм, цвет Белый;
- стекло 4 мм простое с фотопечатью "САТИНАТ" и с фотопечатью "РИСУНОК".
Сторона с фотопечатью устанавливается во внутрь модуля. см. Приложение 2;
- столешница пост-форминг, толщиной 26 мм / глубина 600 мм «ЭКОНОМ», «СТАНДАРТ».
- столешница (угловая) 850 x 850 мм пост-форминг, толщиной 26 мм «ЭКОНОМ»
- столешница пост-форминг, толщиной 38 мм / глубина 600 мм «ЭКОНОМ», «ЭКОНОМ ПЛЮС», «СТАНДАРТ», «ПРЕМИУМ».

4. Фурнитура

- конструкции корпуса собираются с помощью эксцентриковых стяжек и стяжки-евро;
- задние стенки из ЛХДФ крепятся к корпусу гвоздями 2 x 20 мм и фиксаторами задних стенок;
- соединитель для задних стенок из ЛХДФ – пластмассовый, цвет Белый;
- опора - ножка кухонная 150 мм с клипсой пластмассовая черного цвета;
- стекло на стеклостворках крепиться клэймерами с шурупами 4x16мм;
- ручка С7 металлик 96 мм;
- ручка кнопка - К4 (РОЗА) старинная бронза+керамика (Фрезеровка ВЕРСАЛЬ)
- ручка С19 мет(осн) + мет(венге) 96 мм (Фрезеровка «ТИГРА УЗКАЯ «ШПОН»»)
- навес верхних шкафов - навес угловой;
- петли - петля накладная, петля равнолежачая, петля угловая 135гр;
- направляющие роликовые длиной 400 мм, 450 мм;
- газлифт секретерный;
- газлифт подъемный.

Преимущества

Модульная кухня ВИОЛА НЕО пользуются большим спросом. Современный стиль, продуманная система хранения, позволяют рационально организовать пространство в небольшой кухне. Для изготовления модульной кухни ВИОЛА НЕО используются экологически чистые материалы. Мы для наших покупателей предлагаем очень удобные и надежные изделия которые имеют унифицированные детали и позволяют устанавливать модули как на левую, так и на правую сторону. Простота сборки предполагает самостоятельную сборку самим покупателем, что позволяет экономить денежные средства.

Модули ВИОЛА НЕО

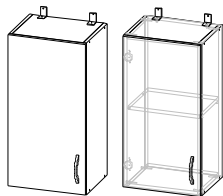

+стеклостворки

Ш-300 (300x706x317мм)
 Ш-350 (350x706x317мм)
 Ш-400 (400x706x317мм)
 Ш-450 (450x706x317мм)
 Ш-500 (500x706x317мм)
 Ш-600 (600x706x317мм)

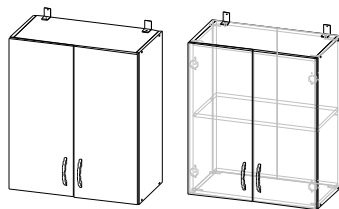

+стеклостворки

Ш-600 (600x706x317мм)
 Ш-700 (700x706x317мм)
 Ш-800 (800x706x317мм)

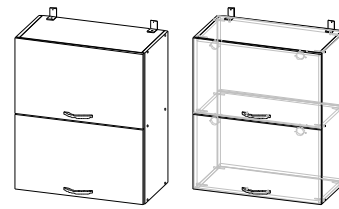

+стеклостворки (МДФ)

ШГ-500 (500x706x317мм)
 ШГ-600 (600x706x317мм)
 ШГ-800 (800x706x317мм)

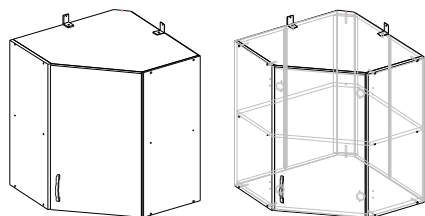

+стеклостворка

ШУ-600 (603x706x603мм)

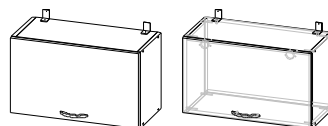

+стеклостворки (МДФ)

Г-500 (500x353x317мм)
 Г-600 (600x353x317мм)

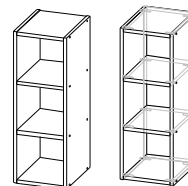

+могут дополняться створками

ШО-200 (200x706x301мм)
 ШО-250 (250x706x301мм)

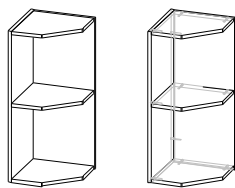

ШТО-300 (300x706x298мм)

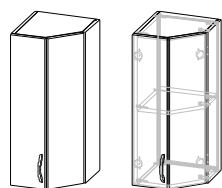

ШТС-300 (300x706x314мм)
 сборка универсальная

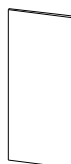

Фальш_Панель 309
 (706x309x16 мм)



Фальш_Панель 550
 (706x550x16 мм)

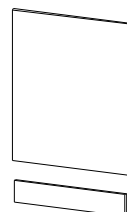

ПММ-450 (703x447x16)
 +Цоколь 450x80x16мм
 ПММ-600 (703x597x16)
 +Цоколь 600x80x16мм



Цоколь торцевой 516
 (100x516x16 мм)



П-400_А (400x2107x570мм)

П-600_А (600x2107x570мм.)

П-600_Н9 (600x2316x570мм)

П-600_Н9 (600 x 2316 x 570 мм)

-Ручки показаны условно

-Высота модулей без учета столешницы

Приложение 1 (Шкафы навесные высотой 914 мм)

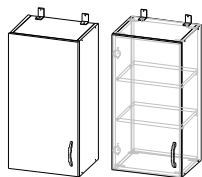

Ш-300_Н9 (300 x 914 x 317 мм)
 Ш-350_Н9 (350 x 914 x 317 мм)
 Ш-400_Н9 (400 x 914 x 317 мм)
 Ш-450_Н9 (450 x 914 x 317 мм)
 Ш-500_Н9 (500 x 914 x 317 мм)
 Ш-600_Н9 (600 x 914 x 317 мм)
 (стекло)

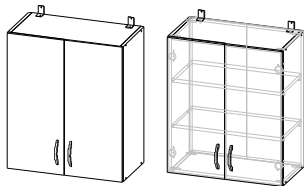

Ш-600_Н9 (600 x 914 x 317 мм)
 Ш-700_Н9 (700 x 914 x 317 мм)
 Ш-800_Н9 (800 x 914 x 317 мм)
 (стекло)

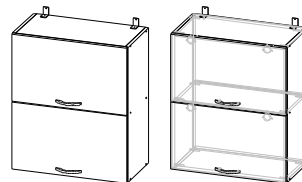

ШГ-500_Н9 (500 x 914 x 317 мм)
 ШГ-600_Н9 (600 x 914 x 317 мм)
 ШГ-800_Н9 (800 x 914 x 317 мм)
 (стекло)

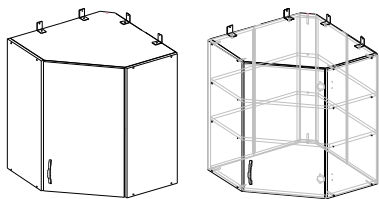

ШУ-600_Н9 (603 x 914 x 603 мм)
 (стекло)

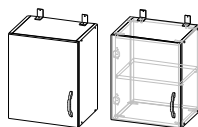

Г-500_Н9 (500 x 530 x 317 мм)
 Г-600_Н9 (500 x 530 x 317 мм)



ШО-200_Н9 (200 x 914 x 317 мм)
 ШО-250_Н9 (250 x 914 x 317 мм)

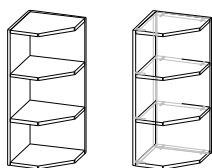

ШТО-300_Н9 (300 x 914 x 298 мм)
 *сборка универсальная

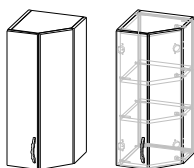

ШТС-300_Н9 (300 x 914 x 317 мм)
 *сборка универсальная



ФАСАД

Фальшпанель 309_Н912 (914 x 309 x 16 мм)

*ручки изображены условно

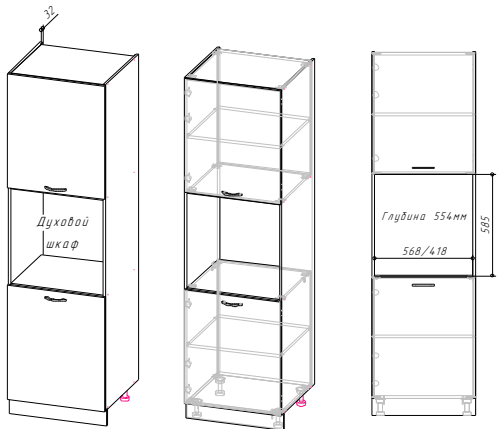
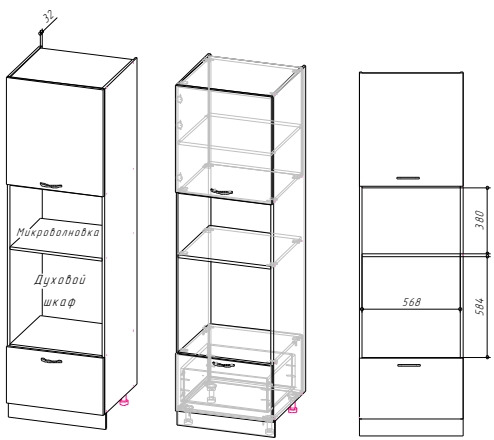
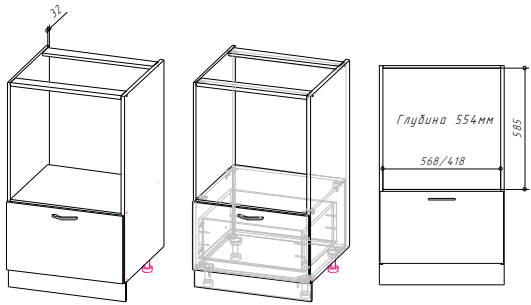
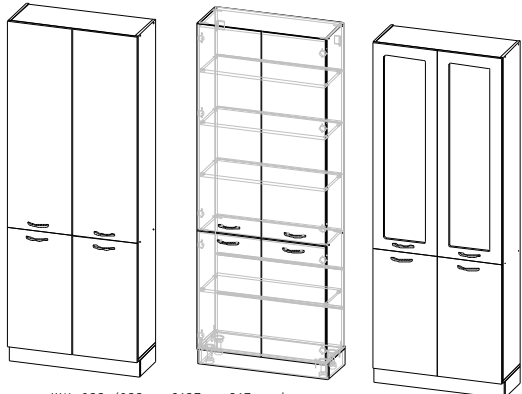
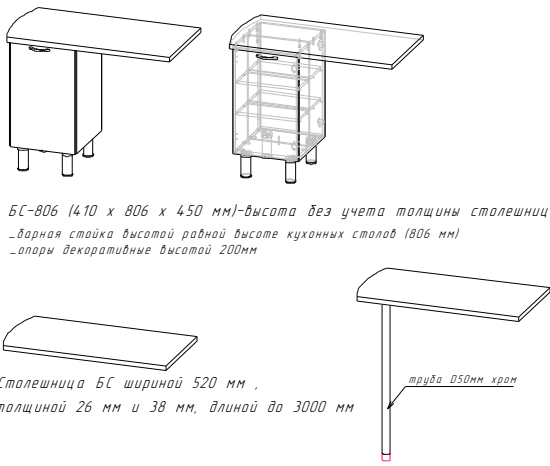
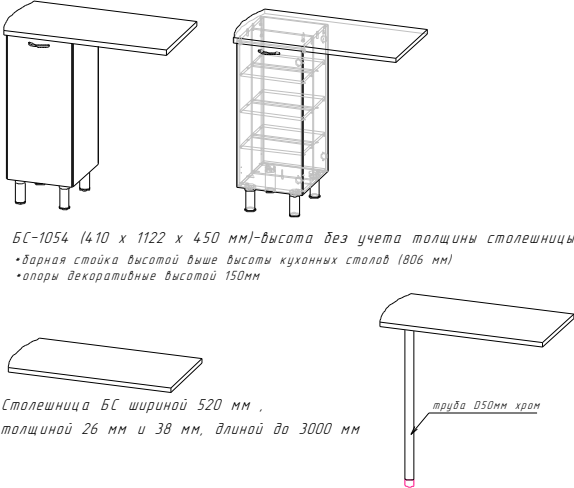
 <p> <i>ПДС-600 (600 x 2107 x 570 мм) ПДС-600_Н9 (600 x 2316 x 570 мм)</i> <i>_для встраиваемого духового шкафа 600мм</i> <i>ПДС-450 (450 x 2107 x 570 мм) ПДС-450_Н9 (450 x 2316 x 570 мм)</i> <i>_для встраиваемого духового шкафа 450мм</i> </p>	 <p> <i>ПДМ-600 (600 x 2157 x 570 мм)</i> <i>ПДМ-600_Н9 (600 x 2366 x 570 мм)</i> <i>_для встраиваемого духового шкафа и микроволновки</i> </p>
 <p> <i>СДЯ-600 (600 x 1060 x 570 мм)</i> <i>_для встраиваемого духового шкафа 600мм</i> <i>СДЯ-450 (450 x 1060 x 570 мм)</i> <i>_для встраиваемого духового шкафа 450мм</i> </p>	 <p> <i>ШК-800 (800 x 2107 x 317 мм)</i> <i>модуль с закрытой кольцевой системой</i> <i>стеклостворки изображены схематично</i> <i>ШК-800_Н9 (800 x 2316 x 317 мм)</i> </p>
 <p> <i>БС-806 (410 x 806 x 450 мм)-высота без учета толщины столешницы.</i> <i>_варная стойка высотой равной высоте кухонных столов (806 мм)</i> <i>_опоры декоративные высотой 200мм</i> </p> <p> <i>Столешница БС шириной 520 мм ,</i> <i>толщиной 26 мм и 38 мм, длиной до 3000 мм</i> </p> <p> <i>труба Ø50мм хром</i> <i>БТ50-806</i> <i>(длина трубы Ø50 мм - 806 мм)</i> </p>	 <p> <i>БС-1054 (410 x 1122 x 450 мм)-высота без учета толщины столешницы</i> <i>•варная стойка высотой выше высоты кухонных столов (806 мм)</i> <i>•опоры декоративные высотой 150мм</i> </p> <p> <i>Столешница БС шириной 520 мм ,</i> <i>толщиной 26 мм и 38 мм, длиной до 3000 мм</i> </p> <p> <i>труба Ø50мм хром</i> <i>БТ50-1054</i> <i>(длина трубы Ø50 мм - 1072 мм)</i> </p>

Модули ВИОЛА НЕО

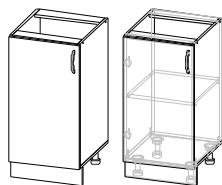

C-300 (300x806x445мм)
C-350 (350x806x445мм)
C-400 (400x806x445мм)
C-450 (450x806x445мм)
C-500 (500x806x445мм)
*C-600 (600x806x445мм)

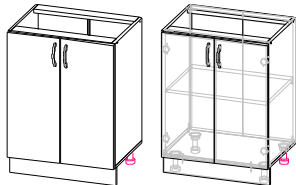

C-600 (600x806x445мм)
C-700 (700x806x445мм)
C-800 (800x806x445мм)

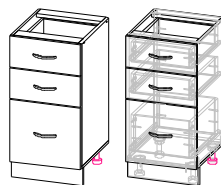

CЯ-400 (400x806x445мм)
CЯ-500 (500x806x445мм)
CЯ-600 (600x806x445мм)

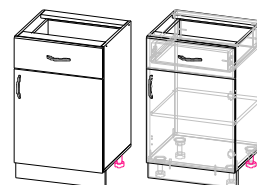

C1Я-400 (400x806x445мм)
C1Я-500 (500x806x445мм)

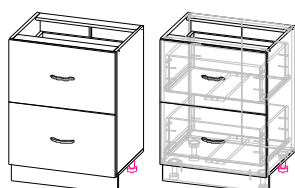

CГЯ-600 (600x806x445мм)
CГЯ-800 (800x806x445мм)

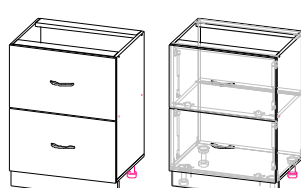

CГC-600 (600x806x445мм)
CГC-800 (800x806x445мм)

Стол с выдвигающим ящиком

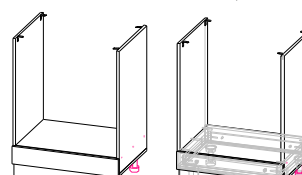

СДЯШ-600 (600x806x442мм)
место под духовку 568x603x426мм
СДЯШ-450 (450x806x442мм)
место под духовку 418x603x426мм

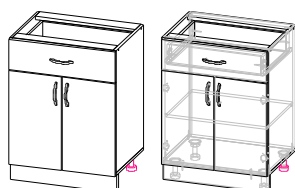

C1Я-600 (600x806x445мм)

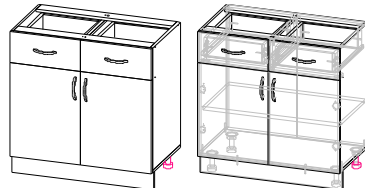

C2Я-800 (800x806x445мм)

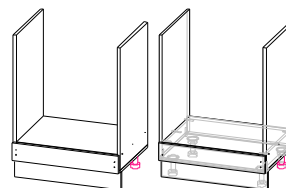

CД-600 (600x806x442мм)
место под духовку 568x603x426мм
CД-450 (450x806x442мм)
место под духовку 418x603x426мм

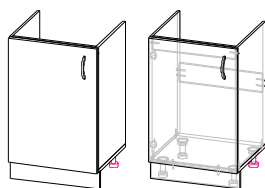

M-500 (500x806x442мм)
? M-600 (600x806x442мм)

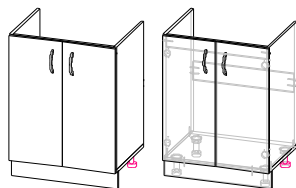

M-600 (600x806x442мм)
M-800 (800x806x442мм)

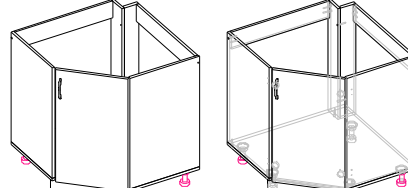

MУ-850 (726x806x726мм)
Столешница 850x850мм

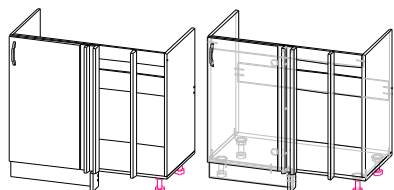

МП-1000 (884x806x476мм)
Столешница 1000x600мм
сборка универсальная

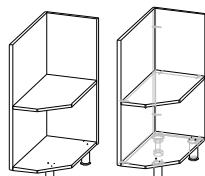

CТО-300 (300x806x545мм)
сборка универсальная

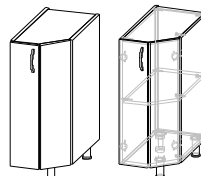

CТС-300 (300x806x561мм)
сборка универсальная

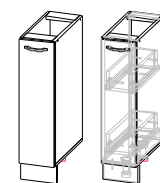

Б-200 (200x806x442мм)

- Ручки показаны условно

- Высота модулей без учета столешницы

*Соответствие рисунков стекла
фрезеровкам фасадов ВИОЛА НЕО*

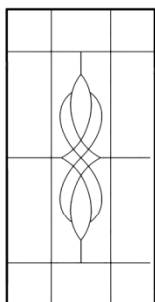
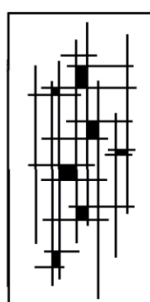
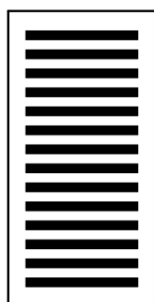
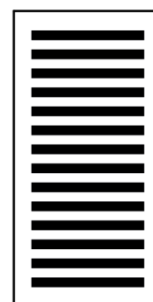
ГРАНИ*МОДЕРН**ПРЕМЬЕРА**КЛЕТКА**ПРОВАНС**ТИГРА ШИРОКАЯ**ТИГРА УЗКАЯ*

*ЧЕРНЫМ цветом обозначена прозрачная часть стекла
БЕЛЫМ цветом обозначена полупрозрачная часть
стекла-фотопечать "Сатинат"*

*Остальные фрезеровки створок со стеклом комплектуются
стеклами с фотопечатью "Сатинат" (фрезеровки -
«МЫЛО», «РОБЕРТ», «КАНТРИ», «БРИЗ», «ЭЛЛАДА», «ВЕРСАЛЬ»)*

** для примера взяты стекла 620x310мм*

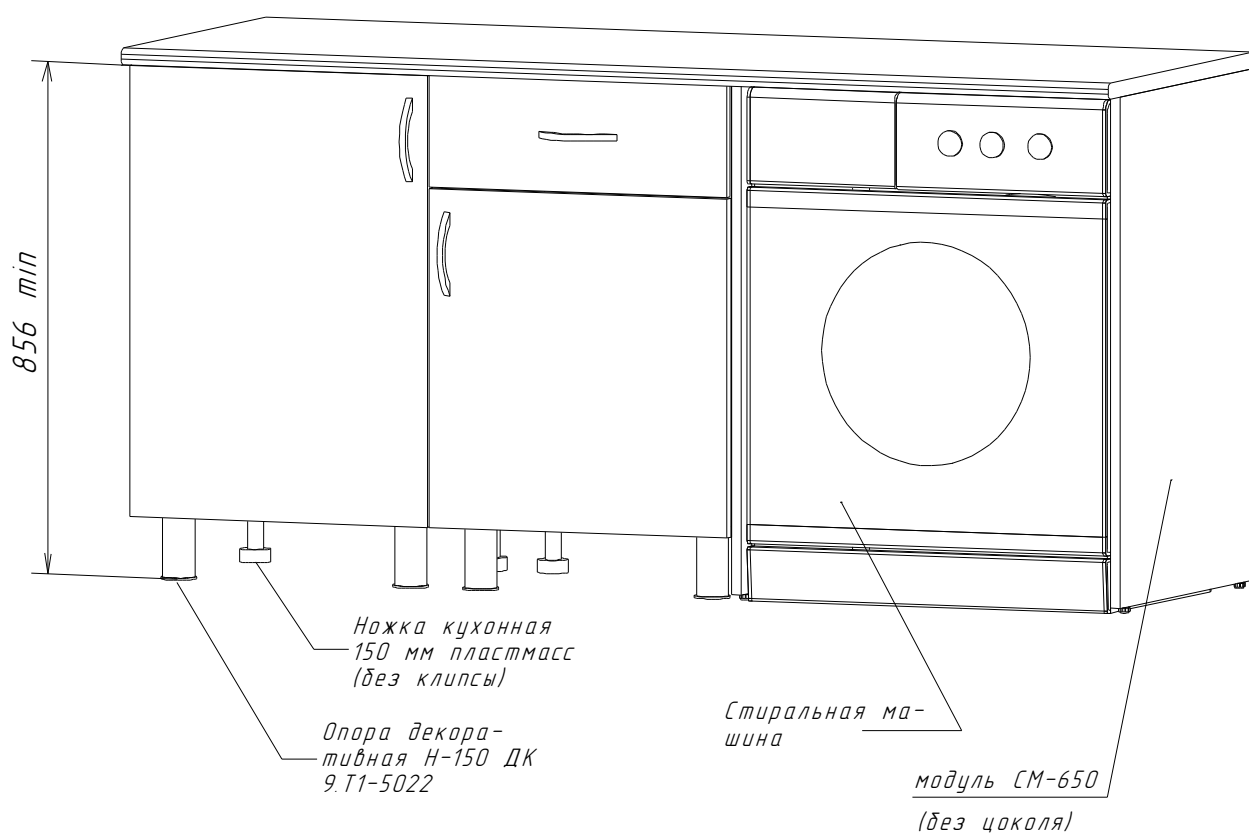
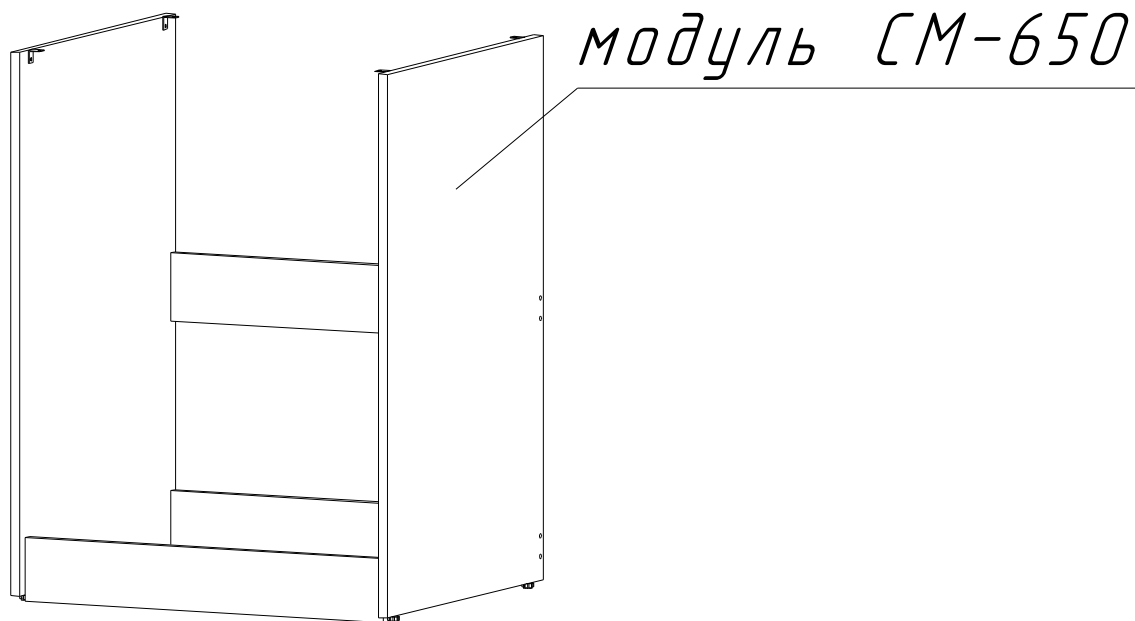

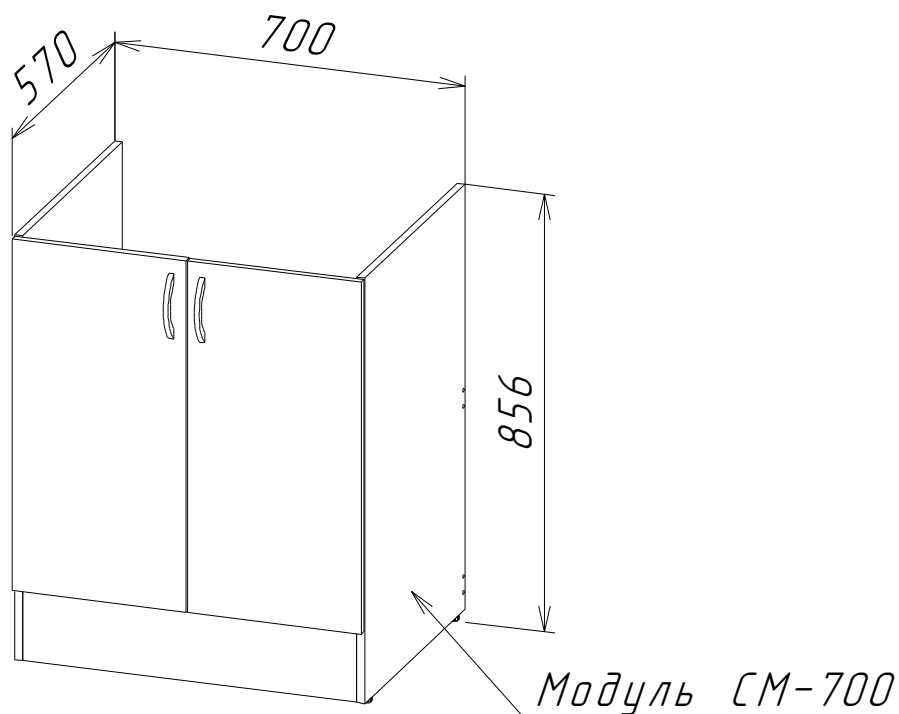

*Стиральная машина
Закрытая фасадами*

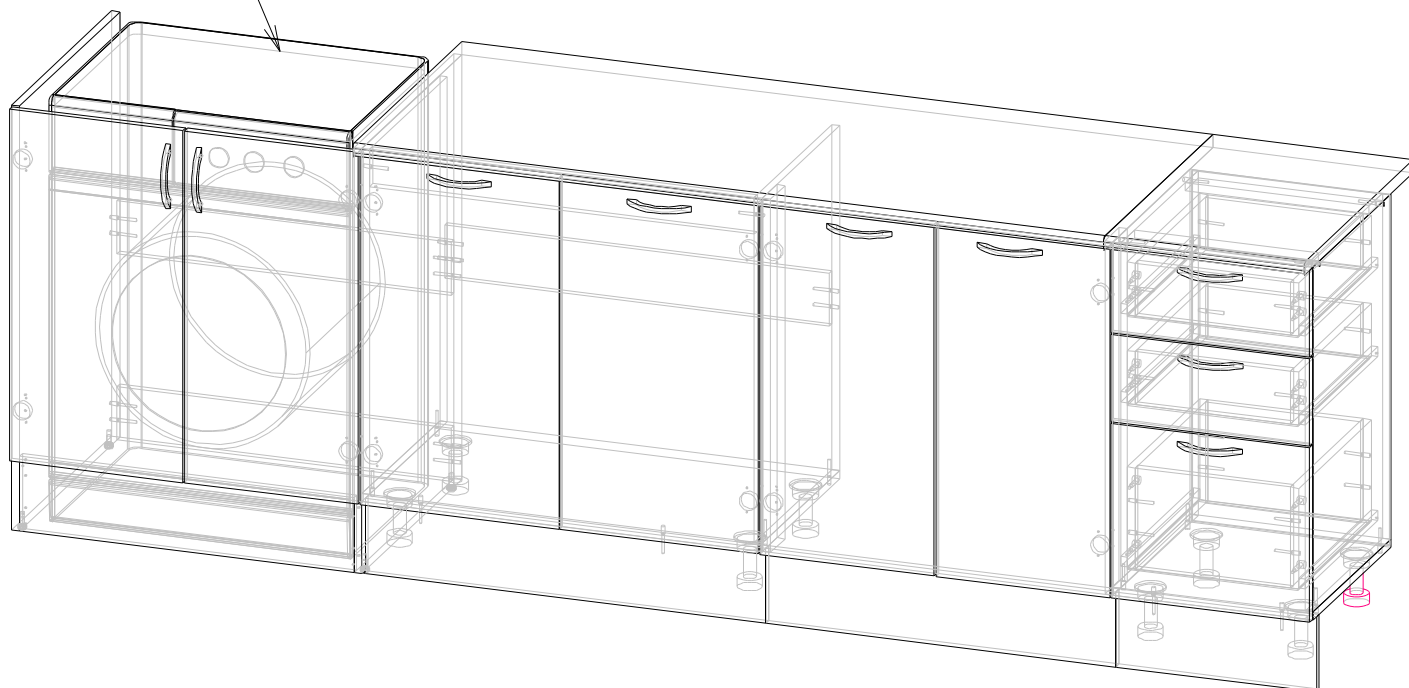

Модуль ГП-500

Модуль ГП-600

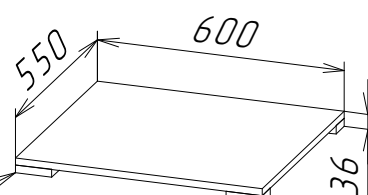
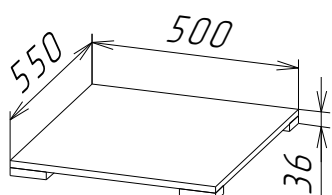

ножка 88*54*20 мм № 1 металлук

